

Profiel	Kozijnmaat	Varipro	Varipro	Varipro	Varipro
Leverancier		Dorpel	opVulstrip	Opdikker	Inleglat

Alle standaard DTS® Varipro profileringen

VERWERKINGSVOORSCHRIFTEN VARIPRO DORPELS

- Kort de DTS® VARIPRO dorpel af op de buitenwerkse maat van het kozijn.
- Maak de sponningen voor het stelkozijn in de kopse kanten van de dorpel.
- Sla de inslagblokken in de stijlen en schroef de inslagproppen vast aan de stijl.
- Schroef de dorpel vast aan de inslagblokken (de dorpel eerst voorboren).
- Kort de applicatielat af op de juiste maat.
- Contramal de kopse kanten van de applicatielat op de sponning van de stijl.
- Plaats de applicatielat tussen de stijlen en schroef deze vanuit onderen vast aan de dorpel (de dorpel eerst voorboren).
- Plaats het complete kozijn inclusief DTS® VARIPRO dorpel in het stelkozijn.
- Veranker de dorpel aan de bouwkundige constructie h.o.h. maximaal 300 mm (d.m.v. hoekankers of doorboren door de dorpel heen, bij doorboren de applicatielat achteraf bevestigen aan de dorpel).
- Zorg ervoor dat de DTS® VARIPRO dorpel volledig ondersteund wordt.

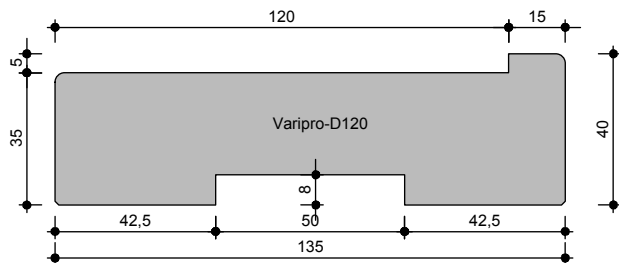
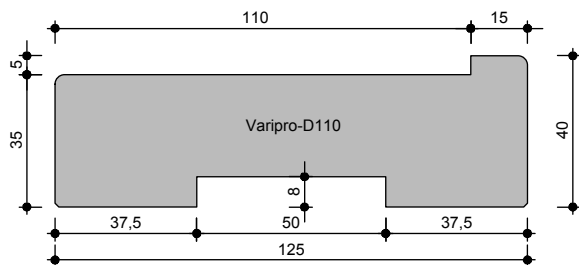
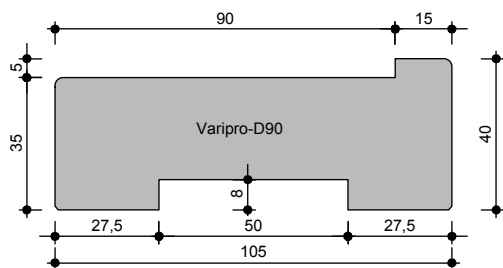
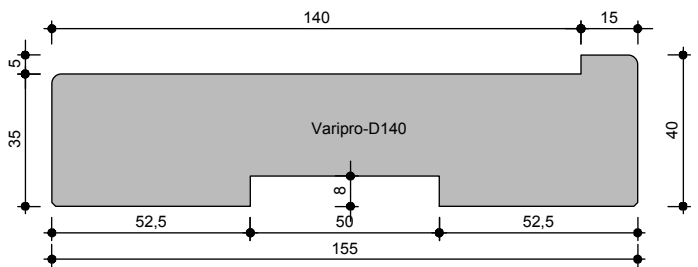
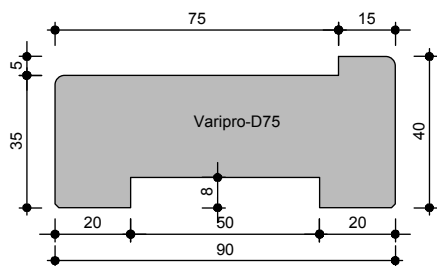
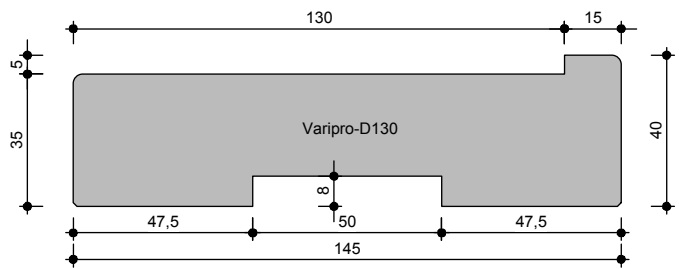
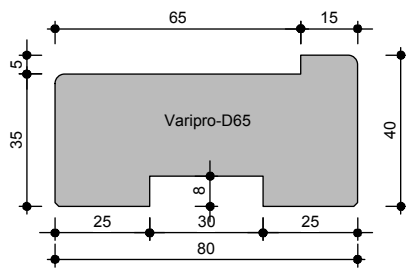

Afrondingen R 2,5

Onderwerp: DTS Varipro profielen voor kunststof en aluminium kozijnen

Standaard dorpels

Versie: 1.01

Schaal: 1:2

Tekeningnaam: K_DTS_Varipro-standaard

Blad: 1 van 5

A4

DTS

DUTCH THRESHOLD SYSTEMS®

Kreunen Kunststoffen B.V. - Postbus 98 - 7240 AB - LOCHEM - T: 0573 438410 - F: 0573 432609 - E: info@dts-dorpels.nl - W: www.dts-dorpels.nl

DTS® en LBS® zijn een label van Kreunen Kunststoffen B.V.

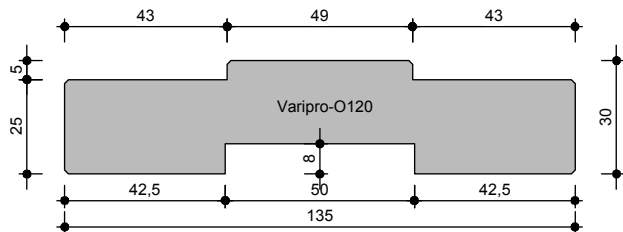
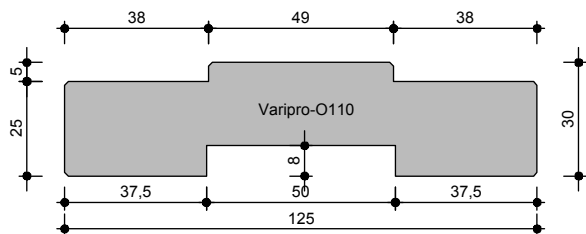
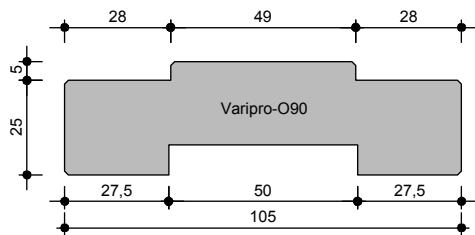
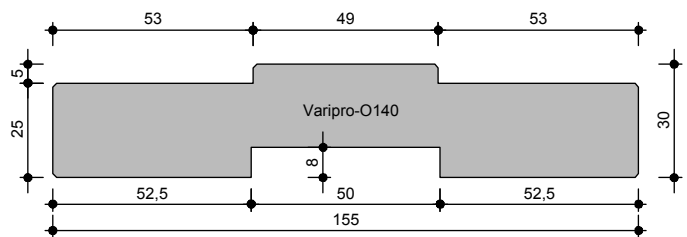
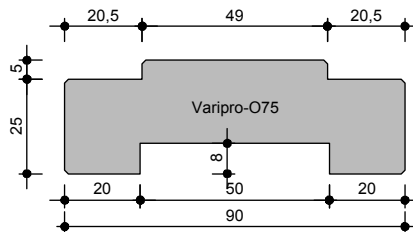
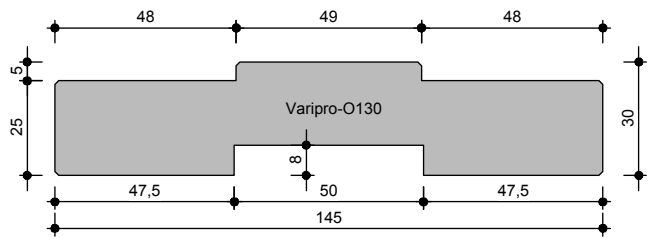
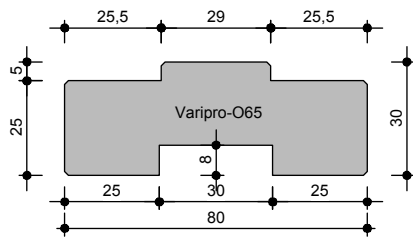

Afrondingen R 2,5

Onderwerp: DTS Varipro profielen voor kunststof en aluminium kozijnen

Standaard opdikers

Versie: 1.01

Schaal: 1:2

Tekeningnaam: K_DTS_Varipro-standaard

Blad: 2 van 5

A4

DTS

DUTCH THRESHOLD SYSTEMS®

Kreunen Kunststoffen B.V. - Postbus 98 - 7240 AB - LOCHEM - T: 0573 438410 - F: 0573 432609- E: info@dts-dorpels.nl - W: www.dts-dorpels.nl

DTS® en LBS® zijn een label van Kreunen Kunststoffen B.V.

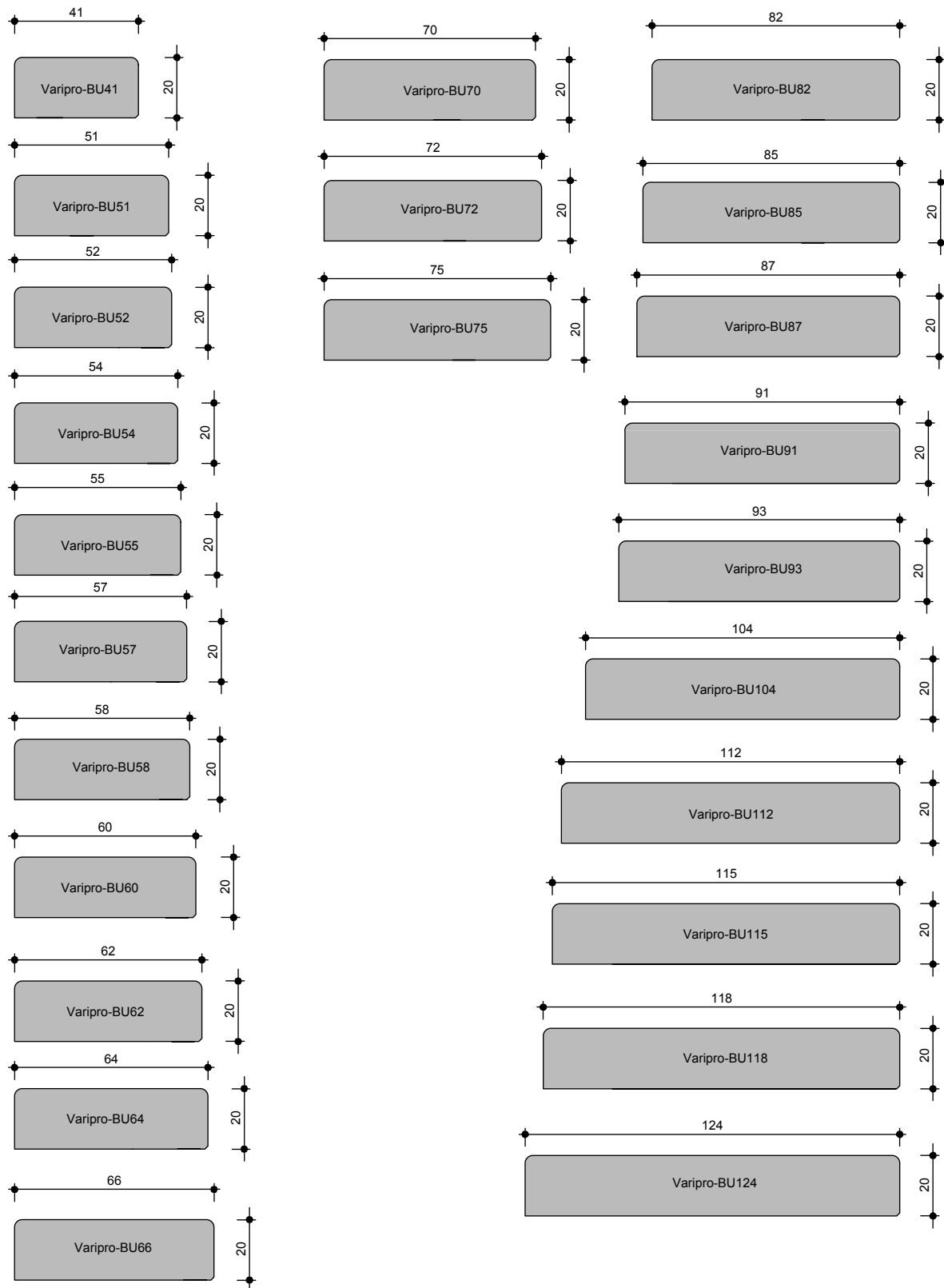

Afrondingen R 2,5

Onderwerp: DTS Varipro profielen voor kunststof en aluminium kozijnen Standaard inleglatten buitendraaiend

Versie: 1.01

Schaal: 1:2

Tekeningnaam: K_DTS_Varipro-standaard

Blad: 3 van 5

A4



Kreunen Kunststoffen B.V. - Postbus 98 - 7240 AB - LOCHEM - T: 0573 438410 - F: 0573 432609 - E: info@dts-dorpels.nl - W: www.dts-dorpels.nl

DTS® en LBS® zijn een label van Kreunen Kunststoffen B.V.

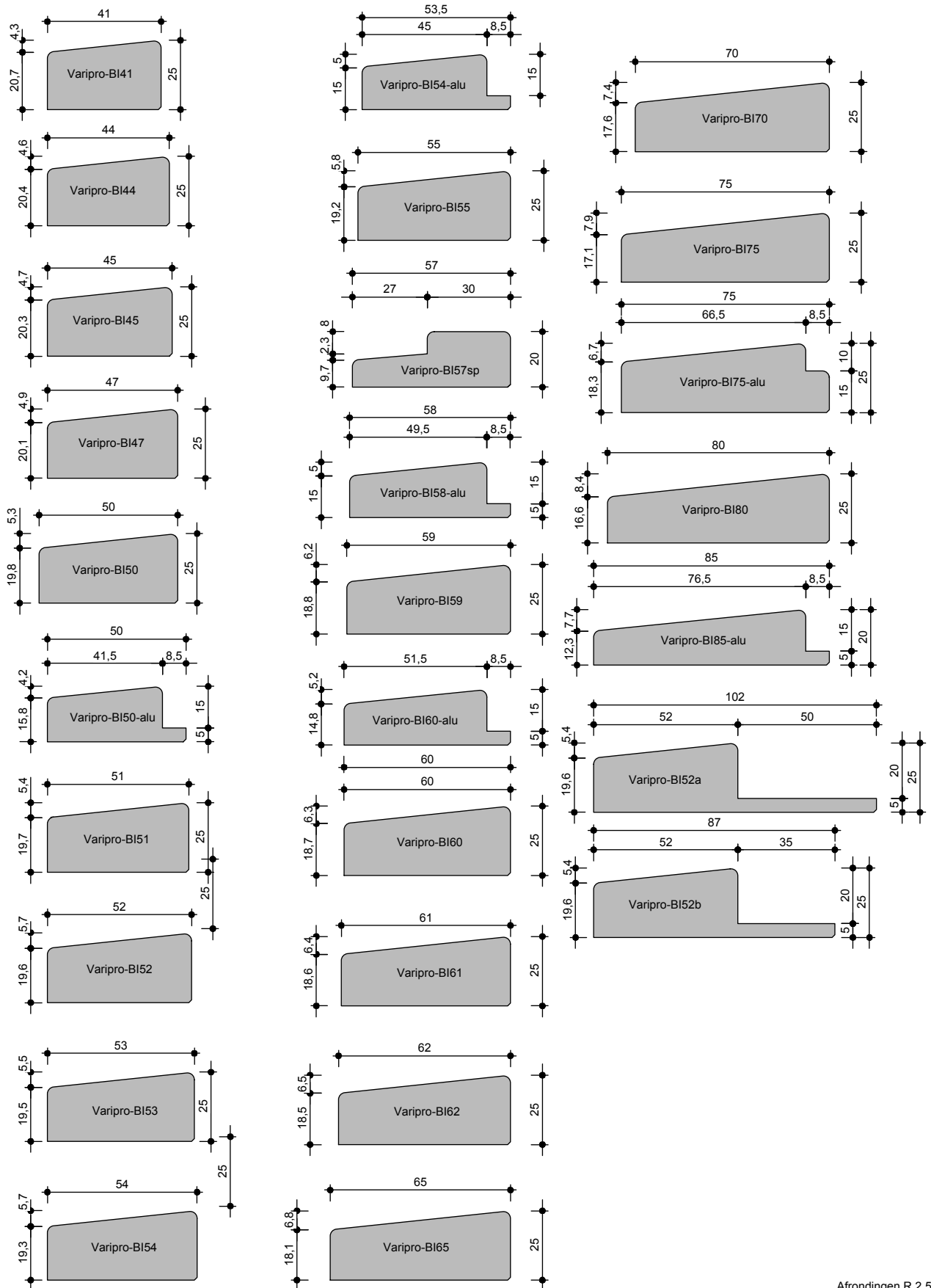

Afrondingen R 2,5

Onderwerp: DTS Varipro profielen voor kunststof en aluminium kozijnen Standaard inleglatten binnendraaiend

Versie: 1.01

Schaal: 1:2

Tekeningnaam: K_DTS_Varipro-standaard

Blad: 4 van 5

A4

DTS

DUTCH THRESHOLD SYSTEMS®

Kreunen Kunststoffen B.V. - Postbus 98 - 7240 AB - LOCHEM - T: 0573 438410 - F: 0573 432609 - E: info@dts-dorpels.nl - W: www.dts-dorpels.nl

DTS® en LBS® zijn een label van Kreunen Kunststoffen B.V.

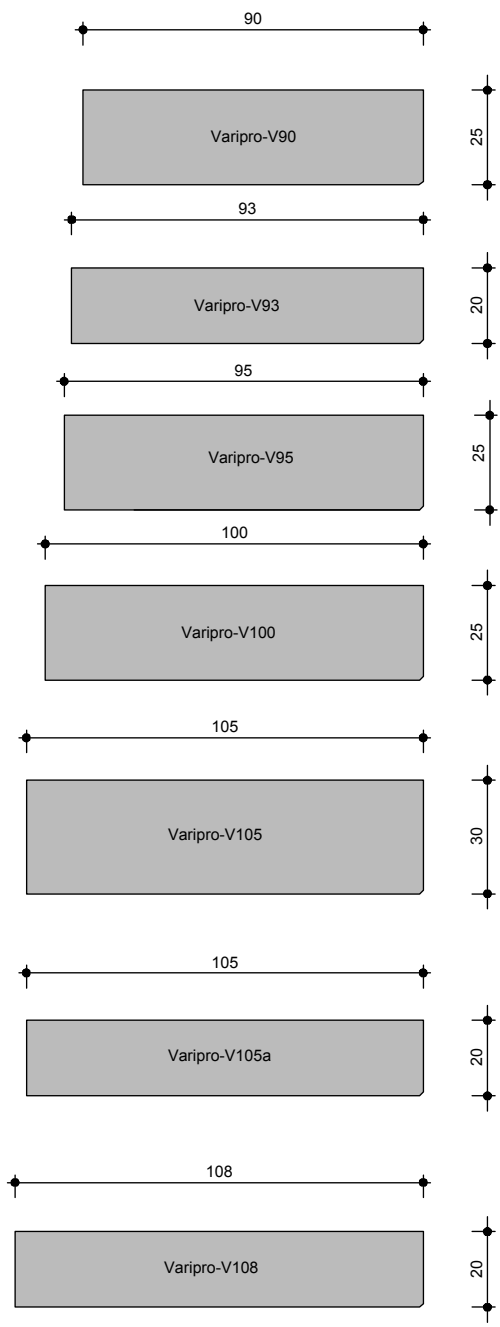
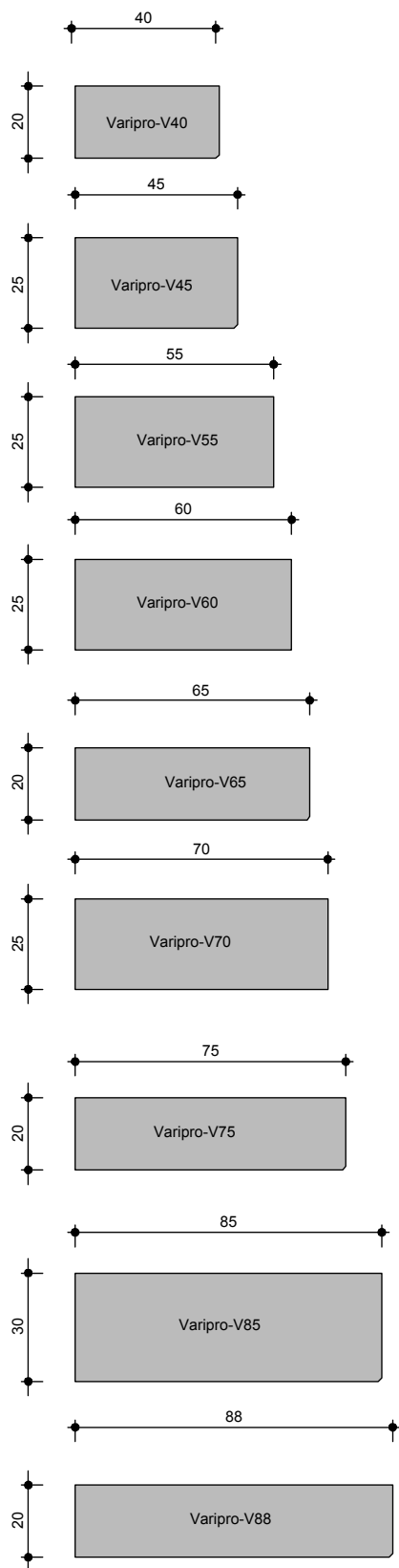

Afrondingen R 2,5

Onderwerp: DTS Varipro profielen voor kunststof en aluminium kozijnen		Standaard opvulstrips	
Versie: 1.01		Schaal: 1:2	
Tekeningnaam: K_DTS_Varipro-standaard		Blad: 5 van 5	

A4

